

Manual de Instalación y Uso

Cerradura Digital 6500

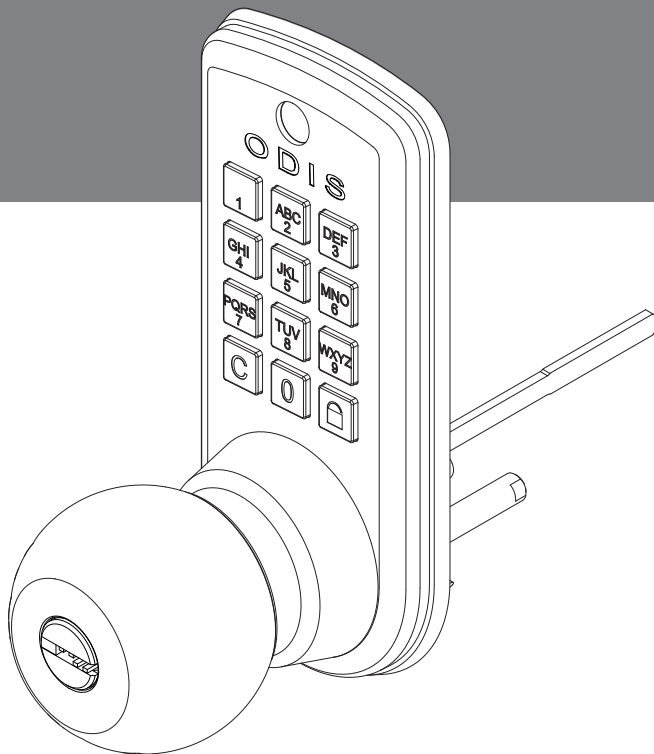

EL EXPERTO EN SEGURIDAD

Versión 6, 2021
Para puertas de 35 a 50 mm de espesor.

Este producto tiene una garantía de 1 (un) año contra cualquier defecto de fabricación durante el funcionamiento a partir de la fecha de compra por parte del cliente final.

No se consideran en garantía los productos que presenten deficiencia en la instalación (perforación o fijación a la puerta), uso inapropiado o condiciones anormales de funcionamiento, intentos de irrupción o violación y/o reparación o intervención de terceros.

Se sugiere realizar la instalación una vez finalizado el proceso de pintura o barnizado. Estos elementos dañan irreparablemente su acabado o terminación.

Si por cualquier motivo se está imposibilitado de retirar alguno de los elementos, se recomienda proteger adecuadamente los productos con film plástico para paletizar (también conocido como film stretch).

Junto con la instalación de las cerraduras de pomo o manillas se recomienda instalar los topes de la puerta, para así evitar que estas se golpeen y dañen al abrir la puerta.

No se consideran en garantía los productos que hayan sido lijados o raspados de cualquier forma o aquellos que hayan sido limpiados/tratados con cualquier sustancia como: Gases emanados de productos como el amoníaco o ácidos como el ácido muriático o bórico. Abrasivos tales como pasta de pulir, Brasso®, Silvo®, etc. Cinta de embalaje, cinta adhesiva o cualquier producto similar que pueda dejar restos de pegamento en la superficie. Productos químicos como aguarrás, diluyente, acetona, alcohol, cloro, parafina o cualquier derivado de estos, que dañe irreparablemente la superficie. La limpieza de estos elementos es únicamente a través de un paño (textura suave) en estado húmedo o seco.

No exponer la quincallería a ambientes altamente húmedos, corrosivos o con un importante porcentaje de polvo en suspensión si no están diseñados para estas condiciones. Odis cuenta con una completa gama de productos fabricados con los materiales adecuados para estas condiciones.

Respete las instrucciones de instalación.

ODIS se reserva el derecho a realizar cambios en sus productos o los componentes de estos sin previo aviso, con el fin de mejorar sus prestaciones en seguridad y calidad.

Todas las imágenes de este manual son meramente ilustrativas.
Para obtener más información visite www.odis.cl

Mantenimiento

Limpie la superficie del panel interior y exterior al igual que la superficie del picaporte con un paño suave, humedecido en agua. Seque con un paño suave para evitar manchas en la superficie del producto.

Lubrique frecuentemente el picaporte y el cilindro de la cerradura con un lubricante seco (gráfito).

Si bien la cerradura esta diseñada para ser instalada en puertas de exterior, evite que el panel tenga contacto directo con agua de lluvia o de regadío.

Artículos incluidos

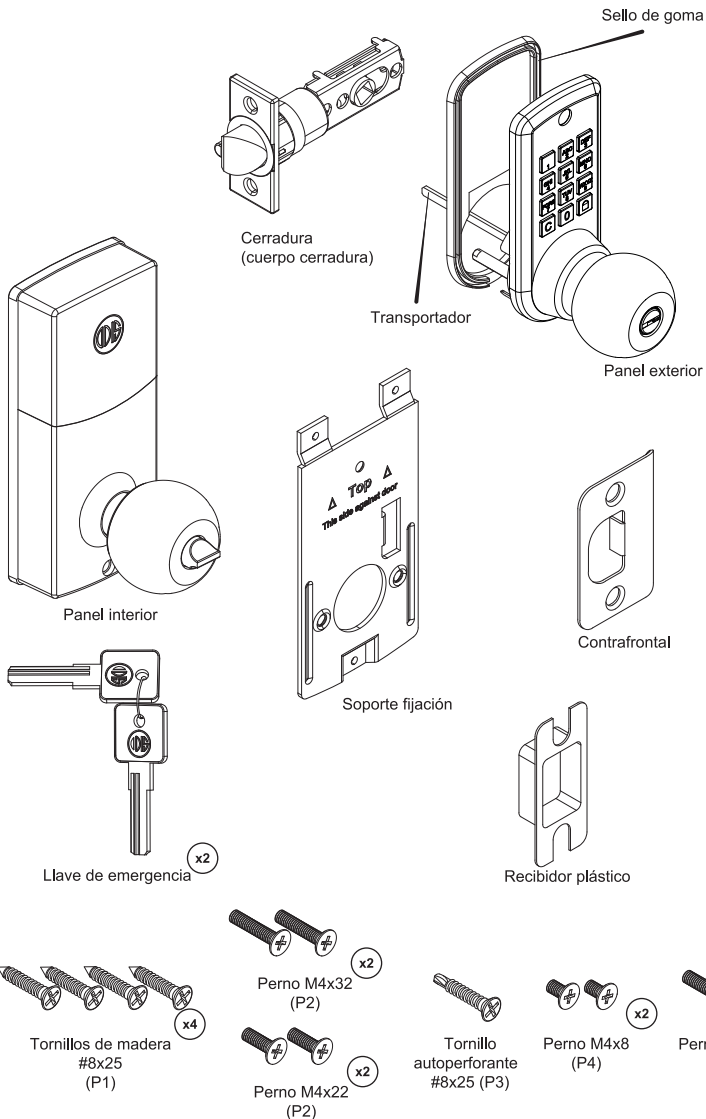

Preparación de la puerta



Advertencia

Esta cerradura es compatible con cualquier perforación realizada para una cerradura cilíndrica o tubular convencional. Si su puerta ya esya perforada dirijase a las instrucciones de la página 5.

Si si puerta es nueva siga las siguientes instrucciones

1

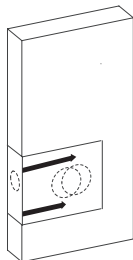

Utilice la plantilla para marcar la puerta a perforar. Considere a lo menos 105 cm de altura desde la base de la puerta. Esta nueva perforación debe estar por lo menos 15 cm por encima de algún otro elemento instalado en la puerta.

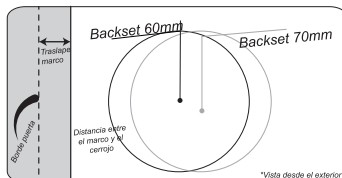

Defina el backset a utilizar y marque el punto centro de la perforación a realizar.

Nota: El Backset es la distancia entre el marco y el centro de la perforación para instalar los paneles de la cerradura.

Un backset mayor permite alejar la cerradura del marco para evitar problemas en la apertura.

Considere el diseño de la puerta para definir el backset a utilizar.

2

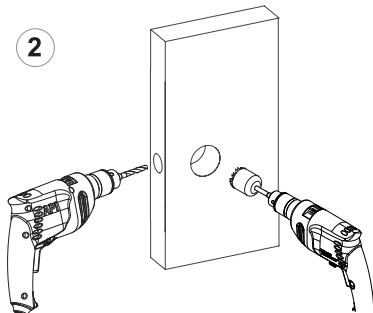

Realice un agujero de 54mm con una sierra copa para el cuerpo del cerrojo. Primero, perforo lentamente usando una broca de menor diámetro desde el punto centro marcado anteriormente hasta que la broca comience a cortar y llegue al centro de la puerta. Utilice este agujero como guía de alineación para perforar la puerta con una sierra copa. Repita el procedimiento desde la otra cara. Esto evitará dañar o astillar la superficie de la puerta.

Perfore un agujero de 25 mm desde el canto de la puerta hasta la perforación realizada anteriormente, para permitir que se forme un agujero limpio en el espacio vacío generado para el cuerpo del cerrojo.

3

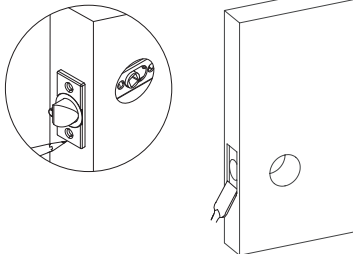

Monte el cuerpo cerrojo en el agujero del canto de la puerta y trace el contorno del frontal de la cerradura sobre el canto de la puerta usando un lápiz. Realice un rebaje en el área demarcada utilizando un formón, lo suficientemente profundo para dejar el frontal de la cerradura al ras de la puerta cuando esta se monte en la perforación.



Advertencia

PARA LA INSTALACIÓN DEL CONTRAFRONTAL REVISE LA PÁGINA 7 DE ESTE INSTRUCTIVO.

1

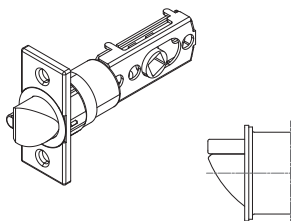

Compruebe el sentido de apertura de la puerta y oriente el picaporte según corresponda.

2

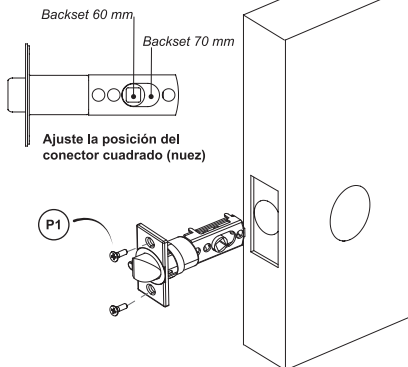

Ajuste la posición del conector cuadrado (nuez)

4

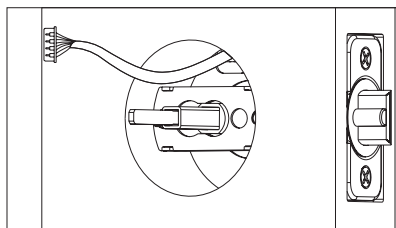

Gire el transportador por completo hacia la derecha para su instalación en una puerta con bisagra a la derecha.

Gire el transportador por completo hacia la izquierda para su instalación en una puerta con bisagra a la izquierda.

3

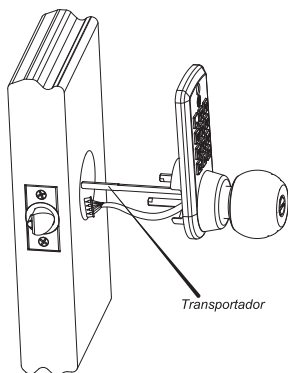

Desmonte el paquete que contiene el panel exterior. Tenga cuidado de no rayar o dañar el tablero del circuito (color verde) durante la manipulación e instalación.

Verifique que el sello de goma se encuentre adecuadamente montado en el panel exterior.

Coloque la base del panel exterior sobre la puerta. Procure pasar el transportador, en posición **vertical**, a través de la ranura del cuerpo cerradura y ubique el cable por encima de este, deslizando hasta la cara opuesta de la puerta.

5

Use el perno M4x22 para puertas entre 35 y 45mm.
Use el perno M4x32 para puertas entre 45 y 50mm de espesor.

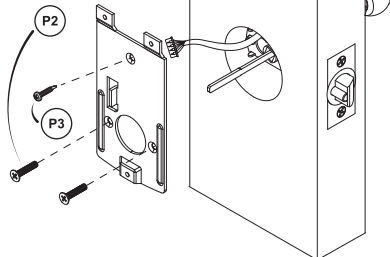

Monte la placa de montaje contra la puerta por el lado con el texto "This side against the door" (este lado hacia la puerta).
Asegure la placa de montaje al panel exterior por medio de los pernos.

6

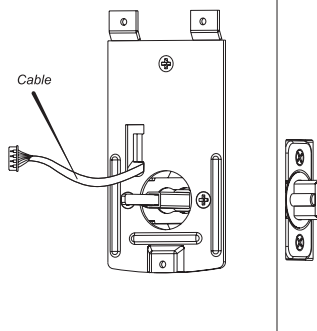

Pase el transportador por el agujero del centro y el cable a través de la ranura rectangular.
Verifique que la placa de montaje se encuentre correctamente alineada antes de dar el apriete final.

7

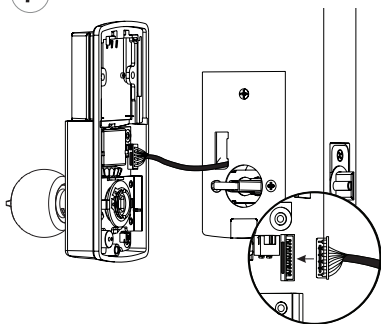

Conecte el cable en la placa interior.
El enchufe del cable tiene una posición única de montaje. El cable tiene una línea y el conector de la placa también. Las líneas en el enchufe y el conector deben estar en la misma dirección.

La perilla debe ir en posición horizontal en puertas con bisagra a la izquierda.

La perilla debe ir en posición vertical en puerta con bisagra a la derecha.

8

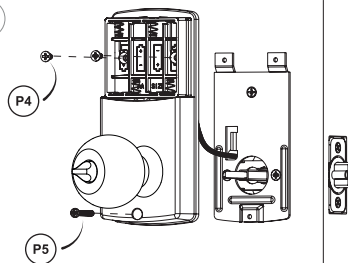

Monte el panel interior sobre el transportador. Haga coincidir el panel con el transportador y deslícelo hacia la puerta.

Fije el panel al soporte usando los pernos especificados.

Coloque las cuatro baterías AA en el compartimento según la polarización indicada (+ -).

Cuando la cerradura tenga las baterías correctamente instaladas emitirá 2 beep y el led se iluminará en verde para notificar que ha recibido energía.

Deslice la cubierta plástica por los rieles para cubrir las baterías.

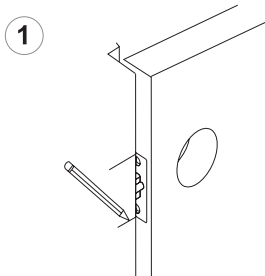

1 Junte la puerta, manténgala en esa posición y utilice un lápiz para marcar la posición donde se golpeará el picaporte en el marco de la puerta.

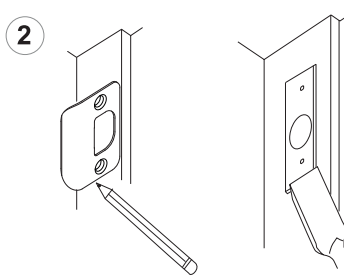

2 Haga un vaciado en el centro de la perforación marcada anteriormente. Remarque el contorno del contrafrontal y realice un rebaje en el área demarcada para permitir que el contrafrontal quede al ras de la superficie.

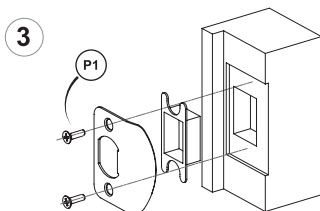

3 Monte el contrafrontal en el marco de la puerta y fíjelo firmemente al marco usando los tornillos.

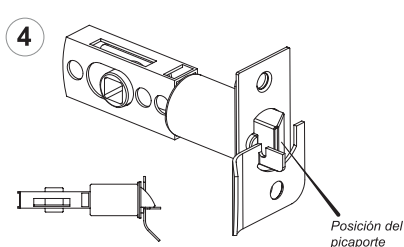

4 Al cerrar la puerta, el picaporte debe quedar dentro del vaciado del contrafrontal y el seguro anti tarjeta debe estar presionado contra el contrafrontal.

Nota: El seguro anti tarjeta **NO** debe quedar dentro de la perforación del contrafrontal cuando la puerta esta cerrada, ya que su funcionamiento no será correcto.

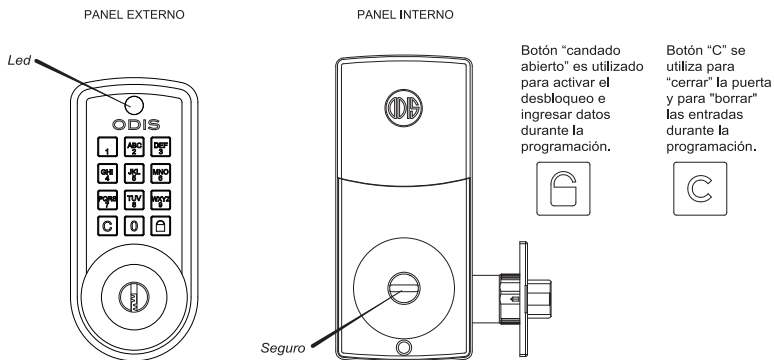

IMPORTANTE

La cerradura viene programada de fábrica con un código de administrador y un código de usuario por defecto:

Código de administrador

123456

Código usuario

1234

Cambie el código de administrador y el código de usuario lo antes posible, luego de la instalación de la cerradura para asegurar la su privacidad, siguiendo las instrucciones del presente instructivo.



Se recomienda utilizar la operación "Eliminar Todos Los Usuarios" para eliminar cualquier usuario creado durante el proceso de inspección de este producto.







Importante

- Para realizar un correcto cambio de código de usuario, trabaje siempre la cerradura en modo abierto o desbloqueado
- Durante la operación del panel, no ingrese una operación ni presione algún botón mientras las luces estén encendidas.
- NO use pilas recargables ni pilas NO alcalinas.
- Durante la programación de la cerradura, mantenga la llave de emergencia en su poder en todo momento.











Abrir la cerradura

Paso	Símbolo	Descripción
1. Abrir con código		Ingrese el código de usuario o el código de administrador y presione  <i>Escuchará un beep y el indicador led se iluminará en verde.</i>
2. Abrir con llave		Ingrese la llave en el cilindro y gírela hacia arriba para liberar el pomo exterior. Accione el pomo para retraer el picaporte Mueva la llave hacia el centro (posición inicial) para retirarla.

Bloquear la cerradura

Paso	Símbolo	Descripción
1. Bloquear usando el teclado		Presione  para bloquear el panel desde el exterior. <i>Escuchará dos beep's y el indicador led se iluminará rojo.</i>
2. Bloquear usando la perilla		Gire la perilla en dirección contraria a las bisagras.
2. Bloquear usando la llave		Ingrese la llave en el cilindro y gírela hacia abajo para bloquear el pomo exterior. Mueva la llave hacia el centro (posición inicial) para retirarla.













Registrar código de usuario

Paso	Símbolo	Descripción
1. Entre en el menú de configuración		Ingrese el código de administrador y presione  <i>Escuchará un beep y el indicador led se iluminará en verde.</i>
2. Seleccione una operación		Presione 1 y confirme presionando  para crear un nuevo usuario.
3. Identifique el número de usuario		Ingrese el número de usuario y confirme presionando  El rango de usuarios va desde 01 a 50, donde los usuarios 01 a 09 se deben crear anteponiendo del cero (0).
4. Ingrese el código de usuario		Digite el nuevo código de usuario y confirme presionando  Nota: El código de usuario debe tener entre 4 y 8 dígitos.
5. Confirme el código de usuario		Vuelva a ingresar el nuevo código de usuario y confirme presionando  <i>Escuchará un beep y el led se iluminará en verde para confirmar la operación</i>













Nota:

Para modificar el código de usuario de un usuario existente, ingrese el número de usuario en el punto 3 y continúe con las instrucciones.









Cambio código de administrador

Paso	Símbolo	Descripción
1. Entre en el menú de configuración	 	Ingrese el código de administrador y presione  . <i>Escuchará un beep y el indicador led se iluminará en verde.</i>
2. Seleccione una operación	 	Presione 4 y confirme presionando  para reemplazar el código de administrador.
3. Ingrese el nuevo código de administrador	 	Digite el nuevo código de administrador y confirme presionando  . Nota: El código de administrador debe tener 6 dígitos.
4. Confirme el nuevo código de administrador	 	Ingrese nuevamente el nuevo código de administrador y confirme presionando  . <i>Escuchará un beep y el indicador led se iluminará en verde.</i>











Eliminar un usuario previamente registrado

Paso	Símbolo	Descripción
1. Entre en el menú de configuración	 	Ingrese el código de administrador y presione  . <i>Escuchará un beep y el indicador led se iluminará en verde.</i>
2. Seleccione una operación	 	Presione 2 y confirme presionando  para eliminar un usuario a través de su número de usuario.
3. Ingrese el número de usuario	 	Ingrese el número de usuario y confirme presionando  .
4. Confirme el número de usuario	 	Ingrese nuevamente el número de usuario y confirme presionando  . <i>Escuchará un beep y el indicador led se iluminará en verde.</i>

Eliminar todos los usuarios

Paso	Símbolo	Descripción
1. Entre en el menú de configuración	 	Ingrese el código de administrador y presione  . <i>Escuchará un beep y el indicador led se iluminará en verde.</i>
2. Seleccione una operación	 	Presione 3 y confirme presionando  para eliminar todos los usuarios.
3. Confirme la operación	 	Ingrese nuevamente el código del administrador y confirme presionando  . <i>Escuchará un beep y el indicador led se iluminará en verde.</i>

Bloqueo automático

Paso	Símbolo	Descripción
1. Entre en el menú de configuración	 	Ingrese el código de administrador y presione  <i>Escuchará un beep y el indicador led se iluminará en verde.</i>
2. Seleccione una operación	 	Presione 5 y confirme presionando  para modificar la configuración del bloqueo automático.
3. Establecer rango de tiempo	 	Ingrese el rango de tiempo en segundos y luego presione  para confirmar la operación. Nota: El rango de tiempo para el bloqueo automático se puede establecer desde los 20 segundos hasta los 900 segundos (15 min). Para cancelar la función bloqueo automático (modo simple paso), digite 00 y el cerrojo se expulsará solo al presionar  o al girar el seguro interior. <i>Escuchará un beep y el indicador led se iluminará en verde.</i>

Código temporal

Utilice uno de los 50 números de usuario disponibles, asígnele un código de usuario siguiendo las instrucciones anteriores y entréguelo para brindar el acceso temporal a la cerradura. Elimine el usuario cuando ya no lo necesite.

Restablecer la configuración de fábrica

Para restablecer la configuración de fábrica (reemplaza el código de administrador por el código de fábrica [123456] y elimina todos los usuarios dejando solamente el código de usuario de fábrica [1234]), retire una batería de la cerradura y espere 10 segundos. Luego de transcurrido el tiempo vuelva a insertar la pila y espere una combinación de beep largos y cortos. Cuando esto suceda presione  3 veces seguidas en 3 segundos.

Escuchará un beep y el indicador led se iluminará en verde.



Guía de mensajes audiovisuales

Acción	Mensaje audiovisual
Advertencia de batería (pila) baja	Beep y el indicador led destellará durante 5 segundos. Por favor reemplace las baterías por baterías alcalinas de buena calidad.
Programación válida	1 beep largo y el led se iluminará en verde.
Programación inválida	2 beep cortos y el led se iluminará en rojo.
Error de bloqueo	3 beep largos y el led se iluminará en rojo.
Bloqueo por ingreso de códigos incorrectos	Beep de advertencia y el led parpadea en rojo después de 4 intentos de apertura con códigos de usuario incorrectos. El teclado estará bloqueado durante 30 segundos.

Resolución de problemas

Problema	Solución
<ul style="list-style-type: none">● El seguro interior no gira.	<ul style="list-style-type: none">● La perilla se instala en la posición incorrecta. Retire el panel interior y vuelva a conectar la perilla.
<ul style="list-style-type: none">● El cerrojo emite una señal de error al desbloquearse.● El cerrojo no se proyecta ni retrae por completo cuando la puerta esta completamente cerrada.	<ul style="list-style-type: none">● Desbloquee la cerradura usando el seguro interior. Mientras la puerta se abre verifique que la traba del cerrojo funciona.● Verifique la alineación adecuada de la placa de montaje y ajuste de ser necesario.



Mis códigos

CÓDIGO DE ADMINISTRADOR	<input type="text"/>	<input type="text"/>	<input type="text"/>	<input type="text"/>	<input type="text"/>	<input type="text"/>	<input type="text"/>	<input type="text"/>
USUARIO 1	<input type="text"/>	<input type="text"/>	<input type="text"/>	<input type="text"/>	<input type="text"/>	<input type="text"/>	<input type="text"/>	<input type="text"/>
USUARIO 2	<input type="text"/>	<input type="text"/>	<input type="text"/>	<input type="text"/>	<input type="text"/>	<input type="text"/>	<input type="text"/>	<input type="text"/>
USUARIO 3	<input type="text"/>	<input type="text"/>	<input type="text"/>	<input type="text"/>	<input type="text"/>	<input type="text"/>	<input type="text"/>	<input type="text"/>
USUARIO 4	<input type="text"/>	<input type="text"/>	<input type="text"/>	<input type="text"/>	<input type="text"/>	<input type="text"/>	<input type="text"/>	<input type="text"/>
USUARIO 5	<input type="text"/>	<input type="text"/>	<input type="text"/>	<input type="text"/>	<input type="text"/>	<input type="text"/>	<input type="text"/>	<input type="text"/>
USUARIO 6	<input type="text"/>	<input type="text"/>	<input type="text"/>	<input type="text"/>	<input type="text"/>	<input type="text"/>	<input type="text"/>	<input type="text"/>
USUARIO 7	<input type="text"/>	<input type="text"/>	<input type="text"/>	<input type="text"/>	<input type="text"/>	<input type="text"/>	<input type="text"/>	<input type="text"/>
USUARIO 8	<input type="text"/>	<input type="text"/>	<input type="text"/>	<input type="text"/>	<input type="text"/>	<input type="text"/>	<input type="text"/>	<input type="text"/>

NOTAS : _____

Nota: Almacene este instructivo en un lugar seguro.

Corte aquí 

ESTA LÍNEA (A)
INDICA EL CENTRO
DEL CANTO DE
LA PUERTA (*)

PUERTA 45mm
ESPESOR

PUERTA 50mm
ESPESOR

PUERTA 35mm
ESPESOR

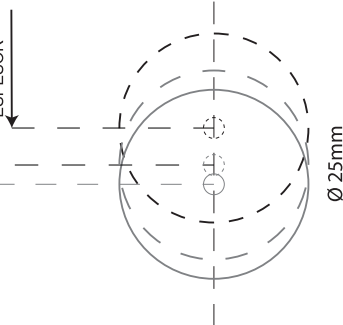

(*) Si su puerta es de un espesor diferente (entre 35 y 50mm) replique la línea A en el centro del espesor de la puerta y siempre mantenga la línea B en el borde de la puerta.



Importante

LEA COMPLETAMENTE LAS INSTRUCCIONES
ANTES DE PERFORAR LA PUERTA.

Corte aquí

Backset 60mm

Backset 70mm

Ø 54mm

(Línea B) Doble esta línea en el borde de la puerta

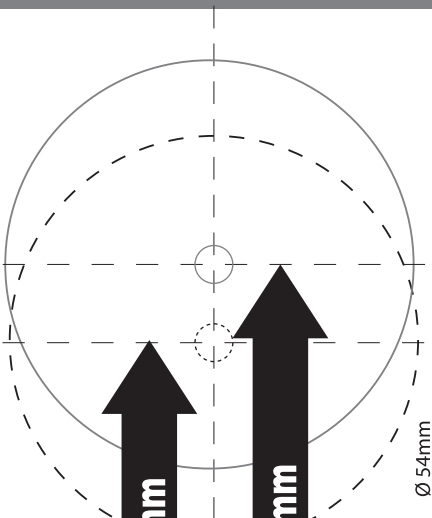

 (+56-2) 2 816 6000

 www.odis.cl

 contacto@odis.cl

 Avenida Los Vientos 19.930, Pudahuel, Santiago, Chile



EL EXPERTO EN SEGURIDAD

Conoce nuestros
Productos
Síguenos en

